

#TARTIŞMAYAKAPALI



ECEPEN deceuninck

Zengin renk seçenekleri

Egepen Deceuninck, her zevke hitap eden renk seçenekleri ile sistemlere bir bütünlük kazandırarak özel detaylarda bile etkin çözümler sunar.



Krem



Antik Meşe

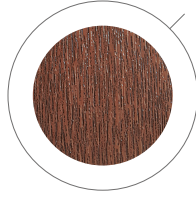

Altın Meşe



Budaklı Winchester



Fındık

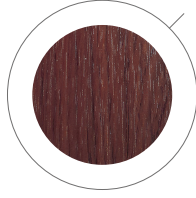

Winchester

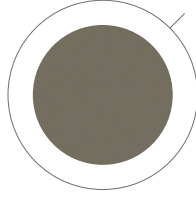

Vizon

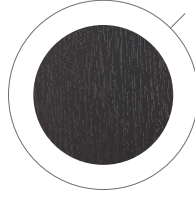

Antrasit Gri



Koyu Meşe



Venge

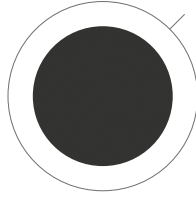

Metalik Antrasit Gri

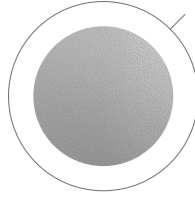

Gümüş



Kiraz

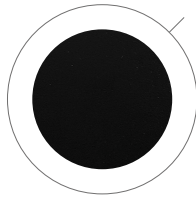

Kül Siyahı

Pencere ve Kapı Sistemleri

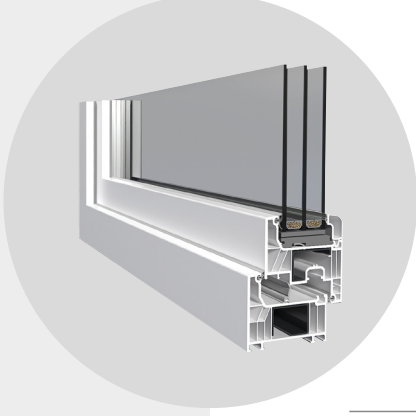

LEGEND

TEKNİK ÖZELLİKLER

Profil Geniřliđi	: 80 mm
Odacık Sayısı	: 6
Conta Sayısı	: 3 [Orta Contalı]
Conta	: TPE Gri / Siyah
Çita	: Tek Tırnaklı – PCE Contalı
Cam Kalınlıkları	: 24, 30, 36, 44, 52 mm
Standart	: TS EN 12608 - 1
Isı İletim Deđeri	: 0,92 W / m ² K



LEGEND art

TEKNİK ÖZELLİKLER

Profil Geniřliđi	: 70 mm
Odacık Sayısı	: 5
Conta Sayısı	: 2 / 3 [Opsiyonel Orta Conta]
Conta	: TPE Gri / Siyah
Çita	: Tek Tırnaklı – PCE Contalı
Cam Kalınlıkları	: 24, 30, 36, 44, 48 mm
Standart	: TS EN 12608-1
Isı İletim Deđeri	: 1,1-1,3 W / m ² K



zendow

TEKNİK ÖZELLİKLER

Profil Geniřliđi	: 70 mm
Odacık Sayısı	: 5
Conta Sayısı	: 2/3 [Opsiyonel Orta Conta]
Conta	: TPE Gri / Siyah
Çita	: Tek Tırnaklı – PCE Contalı
Cam Kalınlıkları	: 4, 20, 24, 30, 35, 43 mm
Standart	: TS EN 12608-1
Isı İletim Deđeri	: Uf: 1.3 W/m ² K [orta contalı] Uf: 1.4 W/m ² K

Sürme Sistemleri



LEGEND SÜRME + PLUS

TEKNİK ÖZELLİKLER

Conta	: TPE Gri / Siyah
Çıta	: Tek Tırnaklı - PCE Contalı
Cam Kalınlıkları	: 24, 30, 36, 44, 52 mm
Açılım Seçenekleri	: Sabit Bölmeli Sürme Uygulaması, Çift Kanat Uygulaması
Standart	: TS EN 12608-1
Isı İletim Değeri	: 1,4 W / m ² K



SÜRME

TEKNİK ÖZELLİKLER

Conta	: TPE Gri / Siyah
Çıta	: Tek Tırnaklı - PCE Contalı
Cam Kalınlıkları	: 4, 20, 24, 28 mm
Açılım Seçenekleri	: Sürme Tek Ray, Çift Ray, Üç Ray Kasa Profilleri ve Sineklik Kasa, Pervazlı Kasa ve Sabit Sürme Uygulamaları
Standart	: TS EN 12608-1
Isı İletim Değeri	: 2,0 W / m ² K

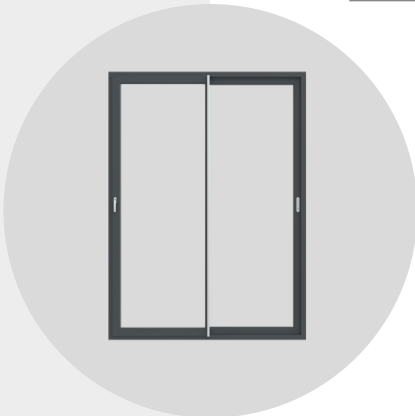

SLIMSLIDE

TEKNİK ÖZELLİKLER

Conta	: TPE Gri / Siyah
Çıta	: Tek Tırnaklı - PCE Contalı
Cam Kalınlıkları	: 4, 20, 24, 28 mm
Açılım Seçenekleri	: Tek Ray, Çift Ray, Üç Ray, Sineklikli Kasa, Pervazlı Kasa
Standart	: TS EN 12608-1
Isı İletim Değeri	: 2,0 W / m ² K

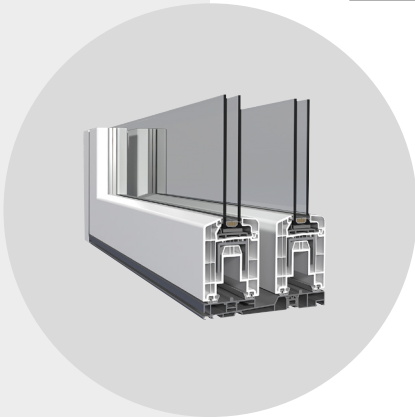

HS76 SÜRME

TEKNİK ÖZELLİKLER

Profil Geniřliđi	: 175 mm
Kanat Geniřliđi	: 76 mm
Odacık Sayısı	: 8 [Kasa], 4 [Kanat]
Conta	: TPE Gri / Siyah
Çıta	: Tek Tırnaklı
Cam Kalınlıkları	: 20, 24, 30, 35, 43 mm
Standart	: TS EN 12608-1
Isı İletim Değeri	: 1,2 W / m ² K

Yardımcı Profiller



KEPENK

TEKNİK ÖZELLİKLER

Duvara ya da kasaya montaj seçeneği ile olumsuz dış etkenlere faydası olup 15 farklı renk seçeneği ile mekânlarda estetik bir görünüm sağlamaktadır.



STORBOX

TEKNİK ÖZELLİKLER

Ölçü Alternatifleri	: 185x185 (İzolasyonsuz), 185x220 (İzolasyonlu) 220x220 (İzolasyonsuz), 220x255 (İzolasyonlu)
Standart	: TS EN 12608-1
Isı İletim Değeri	: 185x185 (İzolasyonsuz Kutu) -2.3 W/m ² K 185x220 (İzolasyonlu Kutu) -1.4 W/m ² K 220x220 (İzolasyonsuz Kutu) -2.3 W/m ² K 220x255 (İzolasyonlu Kutu) -1.2 W/m ² K
Seçenekler	: 55 mm ve 37 mm PVC lamel seçenekleri var.

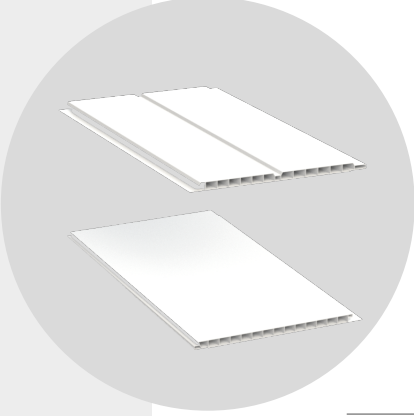

DEKOR LAMBRI

TEKNİK ÖZELLİKLER

İç ve dış mekânlara kolaylıkla uygulanabilen lambriler duvarlarınız için her zevke hitap eden estetik bir yalıtım malzemesi olarak dizayn edilmiştir.

200 mm'lik Ege Lambri ve 200 mm'lik Oluklu Lambri çeşitleri, farklı mekanların ihtiyaçlarını karşılamak üzere tasarlanmıştır.

Geliştirilen lambri kenar, iç ve dış köşe dönüş, dekoratif profilleri ile özel detaylarda da etkin çözümler oluşturulmaktadır.

**Adana Bölge Müdürlüğü**

Gürselpaşa Mahallesi, 75545.
Sokak No: 22, Daire: 12
Seyhan / ADANA

Tel : 0 [322] 247 23 90
Faks: 0 [322] 247 23 85

Ankara Bölge Müdürlüğü

Kızılırmak Mahallesi, 1446. Cadde,
Alternatif Plaza No: 12/26
Çukurambar – Çankaya / ANKARA

Tel : 0 [312] 440 16 15
Faks: 0 [312] 441 11 18

İstanbul Bölge Müdürlüğü

Kozyatağı Mahallesi, Çardak Sokak,
Herti Plaza B Blok No: 1/2, Kat: 1
Kadıköy / İSTANBUL

Tel : 0 [216] 537 13 60
Faks: 0 [216] 537 13 64

İzmir Bölge Müdürlüğü

Atatürk Plastik O.S.B. Mahallesi,
5. Cadde No: 4 Menemen Plastik
İhtisas Organize Sanayi Bölgesi,
Menemen / İZMİR

Tel : 0 [232] 398 98 98
Faks: 0 [232] 376 71 63